

## GUIDE D'INSTALLATION ET D'UTILISATION

L'assistant connecté d'économie d'énergie ecojoko

# CONSIGNES DE SÉCURITÉ

## Lire avant installation de la solution

- L'installation se fait soi-même en 10 min sans technicien, aucune notion de bricolage n'est requise.
- Ne démontez jamais l'assistant ou la clé Linky sauf si demandé par notre service d'assistance.
- N'installez pas l'assistant ecojoko dans des conditions extrêmes d'humidité ou de température. La clé Linky peut, en revanche, bien être installée en extérieur.

# L'ASSISTANT

pour maîtriser votre consommation



## Votre consommation précise en instantané

Pour savoir enfin si on consomme sans raison, détecter les veilles cachées et éviter les oublis. Sinon, l'électricité reste invisible.

## Le détail des consommations par catégories d'appareils

Savoir comment est consommée l'électricité chez vous. Comprendre ce qui se cache derrière la facture.

## Le suivi des économies d'énergie

Gestes anti-gaspi, réglage des appareils, nouveaux équipements, travaux : suivez l'impact de toutes vos actions. Restez motivé en suivant les économies réalisées.



## Des gestes simples et efficaces chez vous

Quelle action est vraiment efficace pour votre maison ? Expert ou débutant, suivez nos conseils ciblés pour économiser.

## Pour apprendre tout en s'amusant

Suivez votre classement dans la communauté Ecojoko. Dépassez vos records, c'est bon pour le moral !

# LES ÉLÉMENTS

## de la version compteur Linky



### Une clé Linky

à brancher sur le compteur Linky

- Dimensions du capteur : 6.6 x 5.3 x 2.8 cm
- Poids : 29 g
- Alimentation : Alimenté par le compteur Linky
- Connexion par ondes radio (RF 868.3 MHz) avec l'assistant
- Où l'installer : Capteur à brancher sur le compteur Linky
- Compatible avec un compteur Linky, en intérieur ou extérieur, en monophasé ou triphasé



### Un assistant

à brancher sur secteur

- Dimensions : 11.0 x 11.0 x 4.6 cm
- Poids : 205 g
- Alimentation : Fonctionne sur secteur 110-240V ~ 50/60Hz (1,5W ~1€ par an)
- Connexion : Wifi 2.4GHz ou câble Ethernet
- Câble réseau RJ-45 fourni
- Où l'installer : Dans une pièce à vivre (entrée, salon...)
- Indicateur mécanique par aiguille de la consommation et des économies réalisées (en % par rapport à la semaine de référence)
- Pied en métal amovible pour fixation murale



### Une application

disponible sur Andoid et iOS

- Compatibilité : iOS ou Android gratuite et sans abonnement
- Mesure : Sélection par l'utilisateur du tarif d'électricité (tous fournisseurs) et du type de logement
- Type d'appareils détectés : Veilles, éclairage, électroménagers, eau chaude, cuisson, frigos & congélateurs, chauffage & clim, piscine, voiture électrique

Démo : [Accéder à la démo de l'application](#)

Télécharger [l'application iOS](#)

Télécharger [l'application Android](#)

Accéder à la [version Web](#)

# SCHÉMA ET DIMENSIONS

de la clé Linky

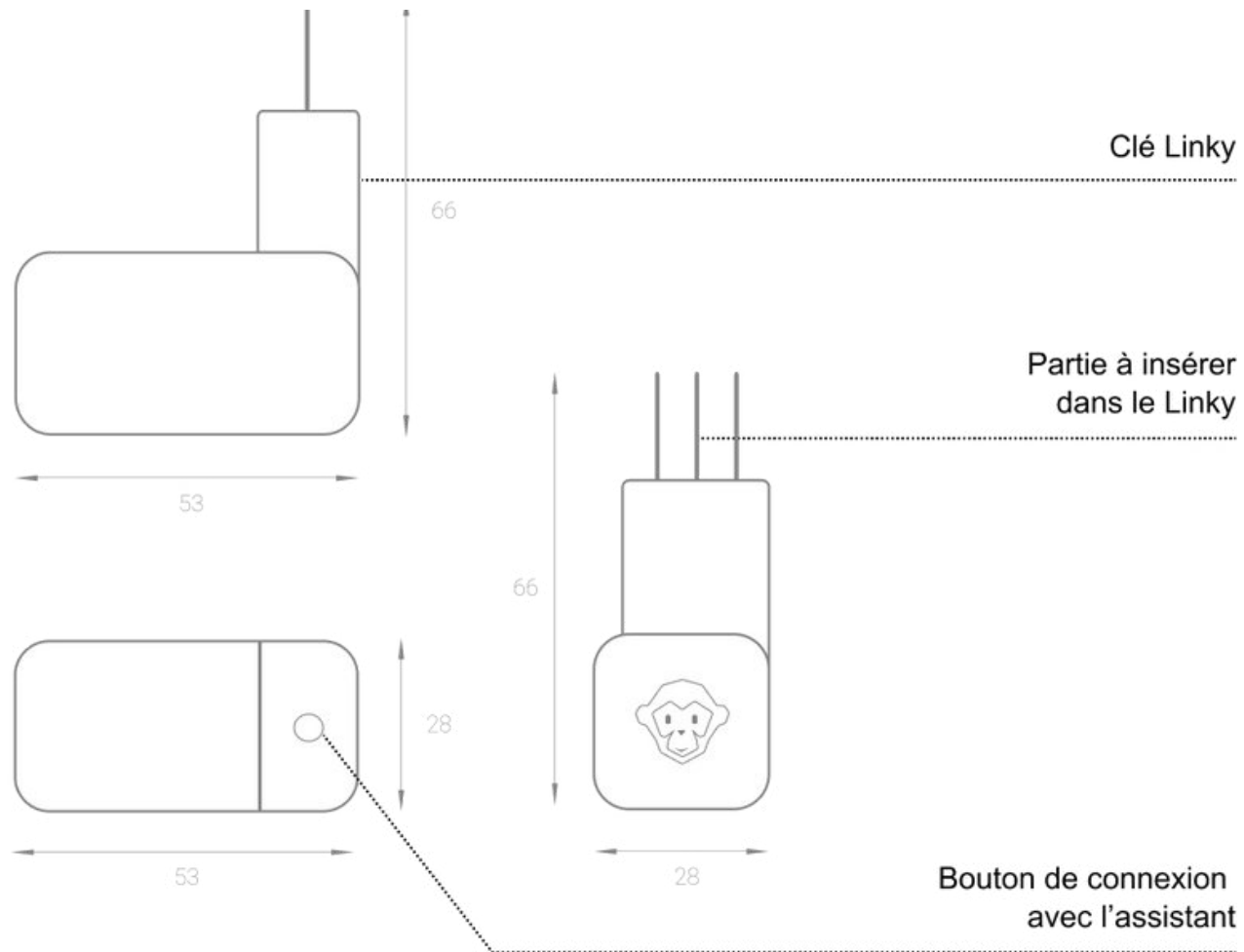

# SCHÉMA ET DIMENSIONS

de l'assistant

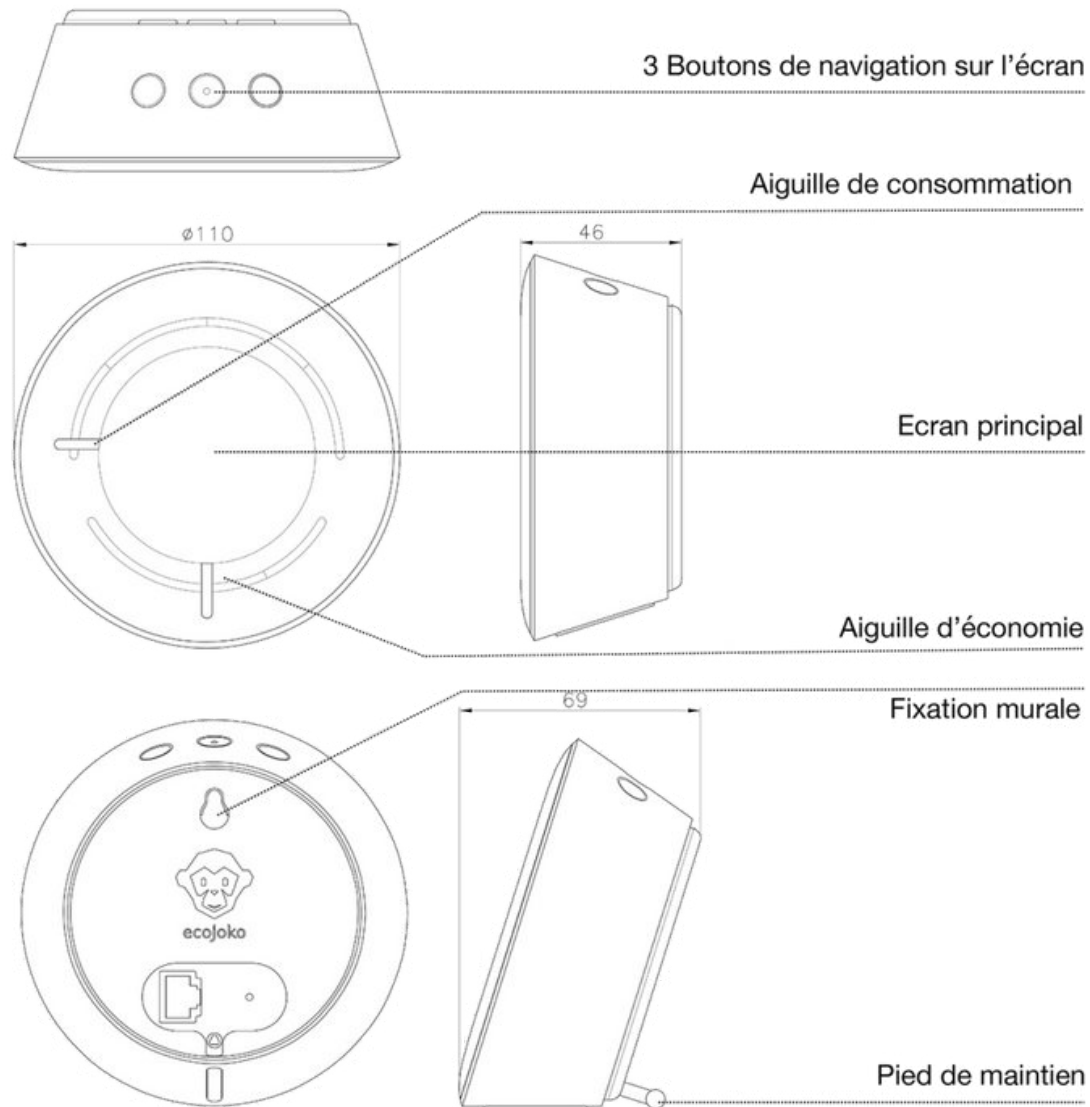

# LE FONCTIONNEMENT

## de la version compteur Linky.

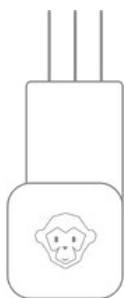

La clé Linky

----->  
protocole radio

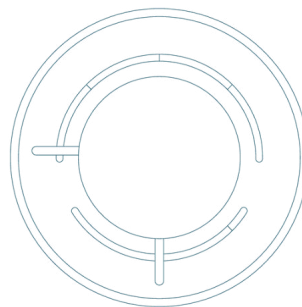

L'assistant

----->  
connexion internet



L'application

La clé Linky se branche directement sur le compteur Linky et effectue des relevés de votre consommation en continu. Elle les transmet ensuite à l'assistant, avec un pas de 5 à 10 secondes.

L'assistant lui s'installe dans une pièce à vivre (salon, cuisine, etc) et affiche les données transmises par le capteur. Il s'agit de la consommation en temps réel. L'assistant remonte ensuite les données jusqu'à l'application, sur laquelle vous retrouvez toutes vos données de consommation.

À ce moment-là, l'intelligence artificielle d'ecojoko entre en jeu pour vous fournir une analyse de votre consommation selon vos catégories d'appareils (éclairage, cuisson, etc).



La solution est compatible avec des panneaux photovoltaïques, plus d'informations [dans cet article](#).



Compatible avec un compteur Linky, en intérieur ou extérieur jusqu'à 50m (avec un obstacle majeur\* maximum), en monophasé ou triphasé

# INTELLIGENCE ARTIFICIELLE

## la valeur ajoutée d' **ecoJOKO**

Chaque grand groupe d'appareils électriques a une signature électrique qui lui est propre. Ainsi, un lave-linge ne consomme pas l'électricité de la même manière qu'un four, ou même qu'une télévision. Lorsque l'appareil est en marche, sa puissance n'est pas nécessairement constante, mais évolue selon des pics périodiques, très reconnaissables.

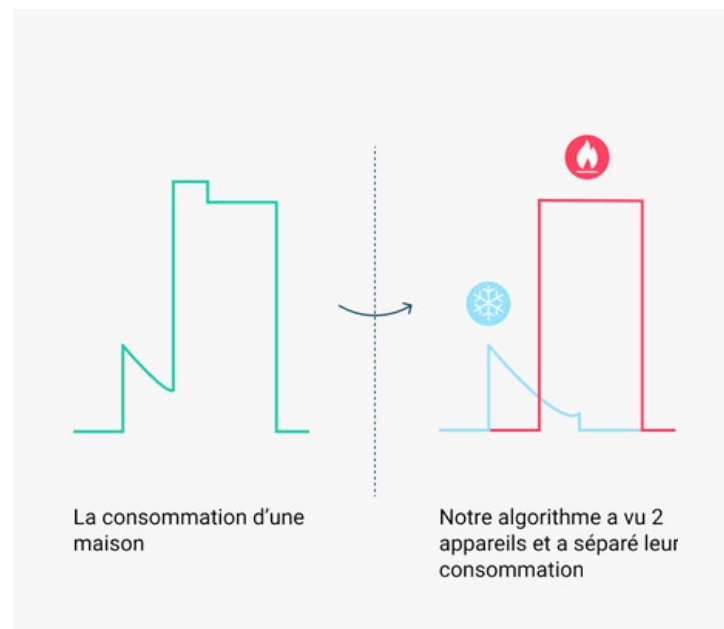

Après avoir séparé les différents signaux confondus en un, nos algorithmes procèdent ensuite à l'attribution des activations : c'est ici que les algorithmes utilisent nos connaissances des appareils, ou celles qu'ils ont tirées de leurs activations précédentes. Plus largement, ils utilisent également le contexte, comme la température intérieure ou extérieure de votre logement, l'heure, l'ensoleillement... grâce au machine learning, et au deep learning, sous-ensemble du machine learning.



# FAQ

## Questions et remarques fréquentes

### Comment vais-je réaliser des économies ?

ecojoko simplifie l'énergie avec un suivi facile à lire, pour enfin savoir où agir en priorité. Vous avez les clés pour comprendre votre électricité, grâce à l'affichage en instantané et le détail de vos consommations par catégorie (veilles, frigo, chauffage...). Vous êtes accompagné avec une centaine d'actions concrètes pour économiser sans affecter votre confort !

### Combien consomme ecojoko ?

L'assistant ecojoko est bien sûr conçu pour consommer le moins possible : 1,5W soit environ 3€ / an.

### Comment seront protégées mes données personnelles ?

La protection de vos données est notre priorité : nous cryptons et anonymisons ces données afin qu'elles ne puissent pas être exploitables. Nous nous engageons à ne jamais revendre ces données. Elles sont simplement utilisées par nos algorithmes pour vous les rendre compréhensibles. Notre politique de confidentialité est disponible sur : [www.ecojoko.com/confidentialité](http://www.ecojoko.com/confidentialité).

### ecojoko vs compteur Linky : quelle différence ?

ecojoko accompagne dans les économies d'énergie, contrairement aux solutions gratuites basées sur le compteur Linky :

- Ecojoko vous donne votre consommation réelle en veille et sur vos catégories d'appareils, alors que les autres solutions ne donnent que des estimations de consommation par appareil en fonction de votre profil de logement.
- L'assistant Ecojoko affiche votre consommation sur l'écran en instantané, pour voir les pics de consommation, oublis, veille... Avec le compteur Linky, il y a en réalité toujours trop de différé pour pouvoir repérer les surconsommations d'électricité.

### Est-ce que c'est compatible avec tous les compteurs et disjoncteurs ?

La clé Linky se branche directement sur le compteur Linky, en intérieur ou extérieur, en monophasé ou triphasé, avec ou sans panneaux photovoltaïques.

### Aurai-je besoin d'un électricien pour l'installer ?

Non, ecojoko s'installe sans électricien en moins de 10 min. Il suffit de brancher la clé Linky sur votre compteur Linky et de brancher votre assistant dans une pièce à vivre puis de télécharger l'application (Android ou iOS).

### Mon installation électrique se situe à l'extérieur de mon habitation. Cela marche-t-il ?

La portée entre l'assistant ecojoko et la clé Linky est de 50m (avec un obstacle majeur\* maximum). Le signal peut être affaibli par certains types de murs mais l'assistant se place où vous le voulez dans votre logement : vous trouverez donc toujours une configuration adaptée à votre installation.

### Quelle différence entre les deux capteurs ?

Ce sont simplement deux façons différentes de mesurer votre consommation. La clé Linky se branche directement sur le compteur Linky, elle est ainsi auto-alimentée. Toutefois nous voulons qu'ecojoko reste accessible au plus grand nombre alors nous proposons un autre capteur à coller sur le disjoncteur général si vous n'êtes pas équipé d'un compteur Linky ou que celui-ci est trop loin de votre logement. Autrement, le fonctionnement est exactement le même !

[Accéder au Centre d'aide et foire aux questions](#)

*\*Annexe 1 : Liste d'obstacles majeurs*

# L'ASSISTANT CONNECTÉ

## d'aide à l'autoconsommation

L'assistant ecojoko est compatible avec des panneaux solaires en autoconsommation : il vous permet de suivre en temps réel la part de votre énergie produite qui est réinjectée dans le réseau, ou la part de consommation qui provient du réseau. Vous savez lorsque vous consommez plus que vous ne produisez et inversement, en un coup d'œil sur l'assistant ou l'application.

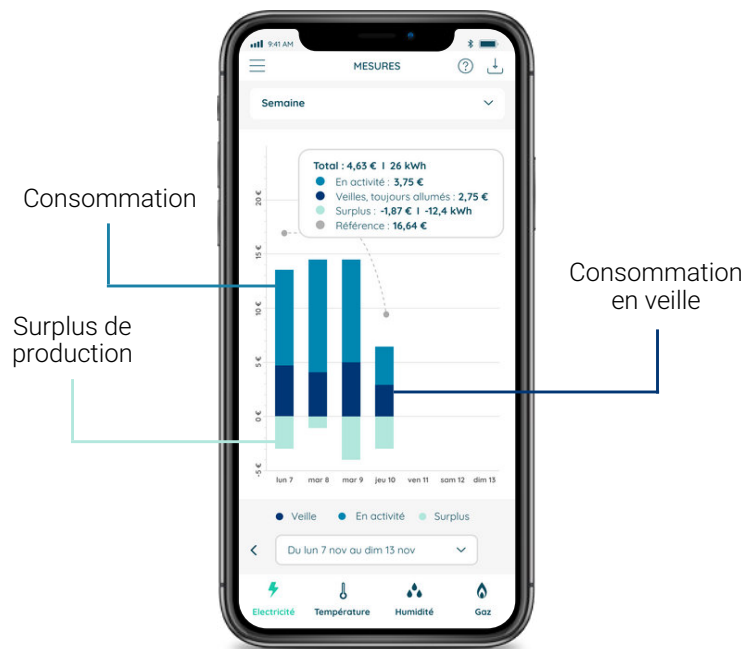

## Autoconsommer plus **facilement** et plus **efficacement**

Vous pouvez visualiser vos données sur une période (jour/semaine/mois), où la consommation indiquée est la soustraction entre l'électricité consommée provenant du réseau et l'électricité réinjectée provenant de vos panneaux.

# AUTOCONSOMMER EN TEMPS RÉEL

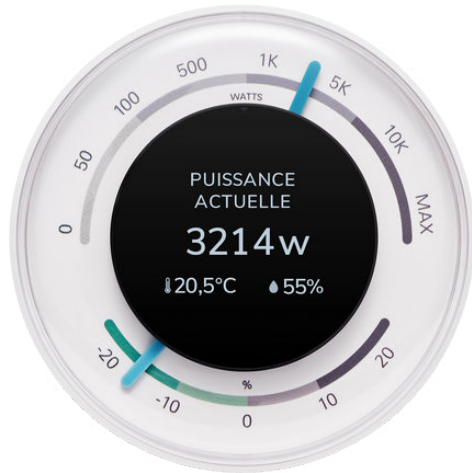

Une **consommation supérieure à la production** est affichée en temps réel par des **valeurs positives**.

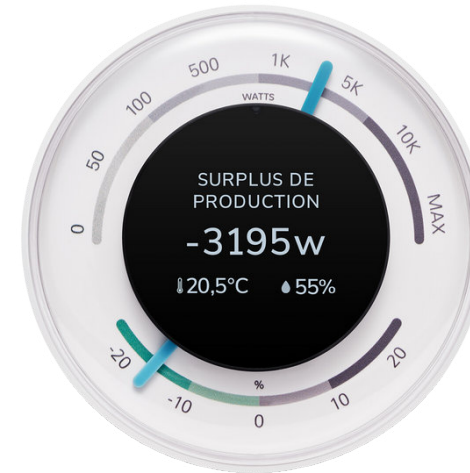

La **surproduction** des panneaux est affichée en temps réel par des **valeurs négatives**.

Notez que le suivi par catégorie d'appareils ne sera pas disponible dans l'application ecojoko avec une installation solaire, puisque le suivi se fait sur la surconsommation et surproduction et non sur la consommation totale.



Vous pouvez déclarer des panneaux photovoltaïques dans votre application ecojoko, depuis l'onglet "Production solaire" des Paramètres.

# SURPLUS DE PRODUCTION

## ecojoko version compteur Linky

Si vous êtes équipés de panneaux photovoltaïques en autoconsommation avec un contrat de revente de votre surplus de production, vous pouvez visualiser la puissance réinjectée dans le réseau en temps réel grâce à la clé Linky.

Si vous possédez des panneaux photovoltaïques en autoconsommation sans contrat de revente, la clé Linky ne vous permettra pas de voir votre surplus de production solaire. Il faut être déclaré « producteur » pour voir la puissance réinjectée. En cas de surplus de production, sans contrat de revente et avec la clé Linky, votre ecojoko indiquera 0W (comme votre compteur Linky).

Le capteur à poser sur le disjoncteur (ecojoko version sans compteur Linky) est plus adapté pour votre installation, et vous permettra de voir la puissance réinjectée.

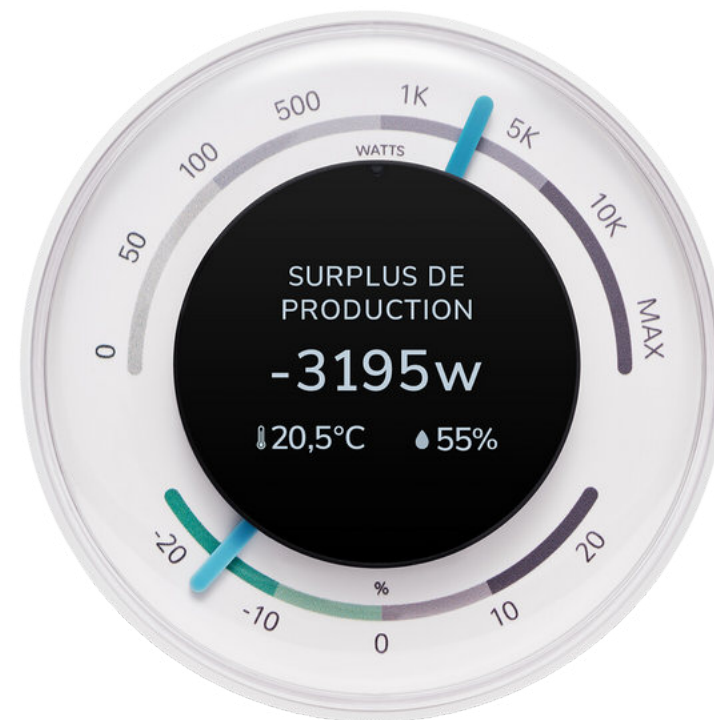



## INSTALLATION

Réalisée en 10 minutes !

# INSTALLATION VERSION COMPTEUR LINKY

## Matériel nécessaire



### Vous aurez besoin de :

1. L'assistant ecojoko et sa clé Linky
2. Votre mobile ou tablette Android ou iOS
3. La box internet de votre domicile
4. Le nom de votre contrat d'électricité (noté sur votre facture)

Pour installer ecojoko avec succès, vous devez utiliser l'application mobile ecojoko disponible sur les stores Google Play ou Apple.

Vous serez guidé à travers les étapes suivantes :

- Installation de l'assistant dans une pièce à vivre
- Installation de la clé Linky sur votre compteur Linky

# INSTALLATION

## Création du compte



16:18

  
ecojoko

Saisissez vos identifiants :

Email

Mot de passe

Se souvenir de mes identifiants  OUI

[Créer un compte >](#)

[Mot de passe oublié? >](#)

[Lancer la démo >](#)



16:18

[<](#) Créer un compte

Votre adresse email :

Choisissez un Pseudo pour votre logement :  
(sera visible de tous dans le classement)

Choisissez votre mot de passe : (6-31 caractères) :

Force du mot de passe :

Confirmez votre mot de passe :

En cliquant sur VALIDER, vous acceptez [les conditions générales d'utilisation](#).

# INSTALLATION

## Connexion en Ethernet

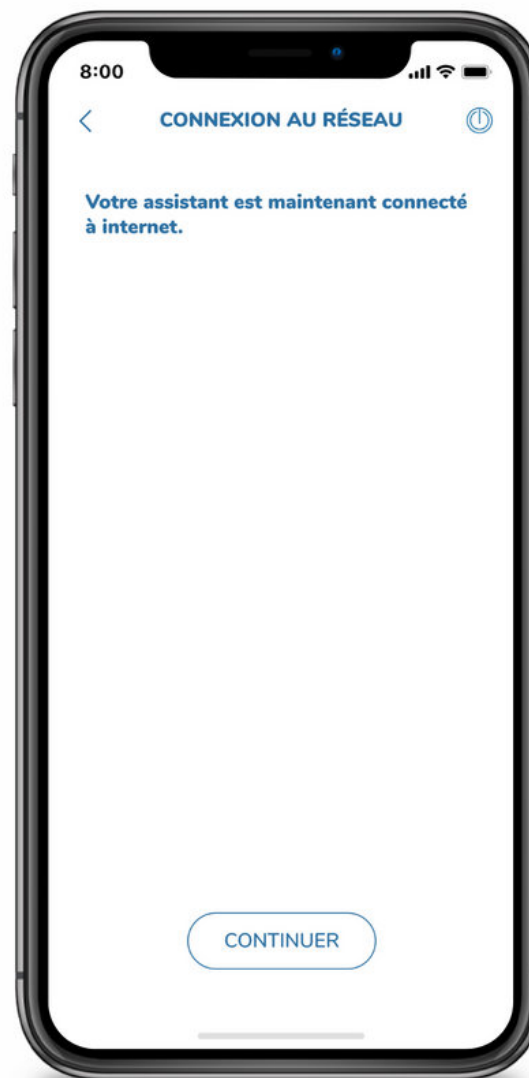



# INSTALLATION

## Connexion en Wifi (1/2)



# INSTALLATION

## Connexion en Wifi (2/2)

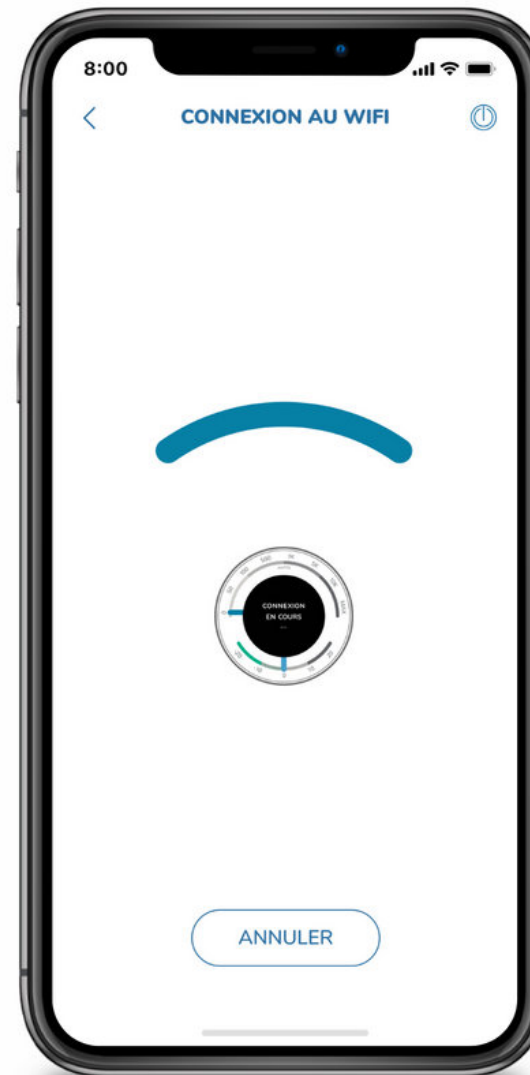

# INSTALLATION

## Préparation

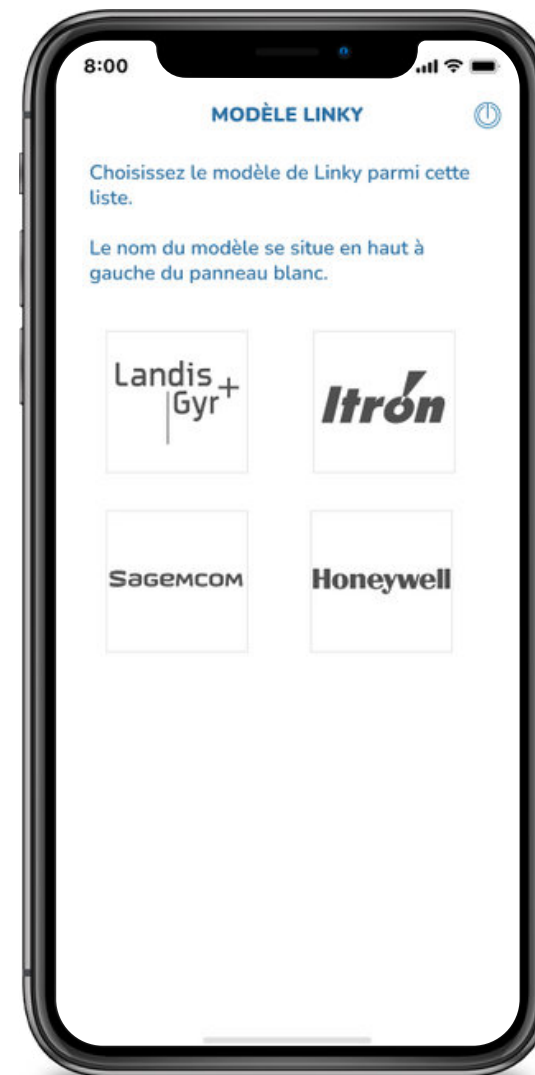

# INSTALLATION MONOPHASÉ

## Pose de la clé Linky (1/2)



# INSTALLATION MONOPHASÉ

Pose de la clé Linky (2/2)



# INSTALLATION TRIPHASÉ

## Pose de la clé Linky (1/2)



# INSTALLATION TRIPHASÉ

Pose de la clé Linky (2/2)



# INSTALLATION

## Producteurs solaire





# INSTALLATION

## Tarif d'électricité

8:00

TARIF D'ÉLECTRICITÉ

Indiquez votre fournisseur d'électricité :

EDF

Indiquez votre tarif :

Tarif Bleu - réglementé (particuliers) - Option Base

Indiquez votre puissance souscrite :

3

Indiquez la date de début :

06/05/2022

PAS VOTRE TARIF ? VALIDER



## UTILISATION

Comment utiliser l'assistant au quotidien

# L'ASSISTANT

## Aiguilles et boutons

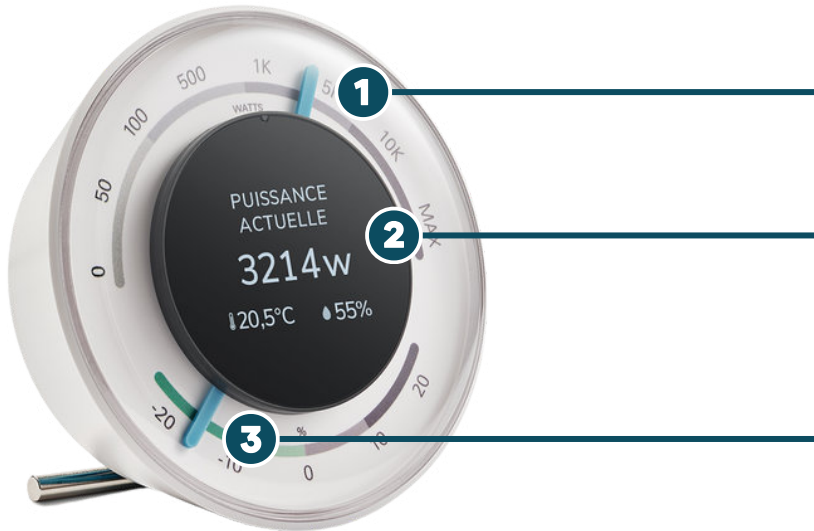

L'aiguille indique en temps réel la puissance consommée en Watt

L'écran donne des précisions sur les mesures

L'aiguille indique en pourcentage vos économies sur les 7 derniers jours par rapport à votre consommation de référence

## 3 boutons de navigation sont situés sur le dessus

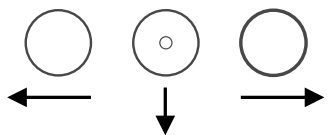

Les boutons de droite et de gauche permettent de naviguer entre les 4 écrans principaux. Le bouton du milieu permet de changer l'échelle de l'écran. par exemple, consommation de l'heure en cours, du jour en cours, etc.



Mesures



Économies



Consommation



Messages

# L'APPLICATION

## Accueil

Retrouvez toutes les informations principales du logement. Glissez à droite et à gauche pour découvrir les différents écrans de mesure.



# L'APPLICATION

## Accueil producteurs solaire

Visualisez en un coup d'œil si vous êtes en train d'autoconsommer.



# L'APPLICATION

## Mesures (1/2)

Sélectionnez la mesure souhaitée en bas de l'écran : Électricité, Température, Humidité.

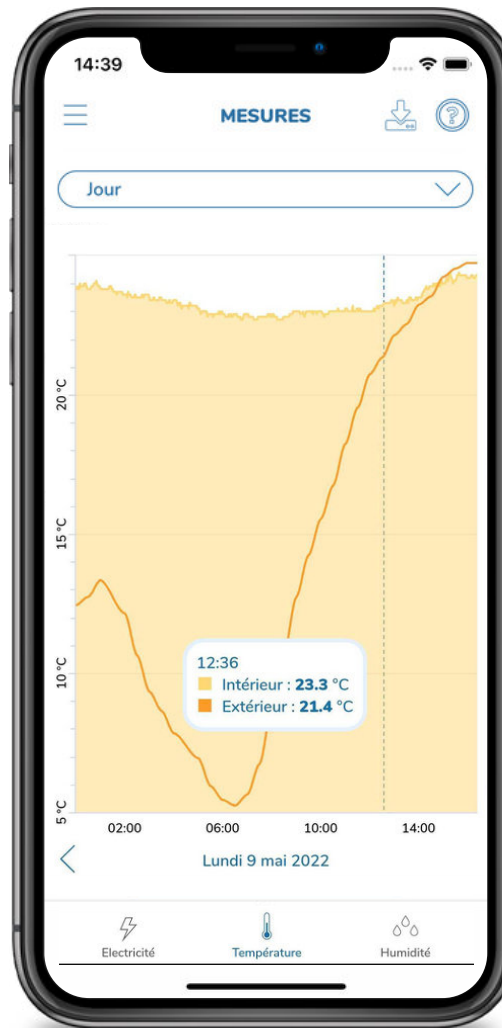
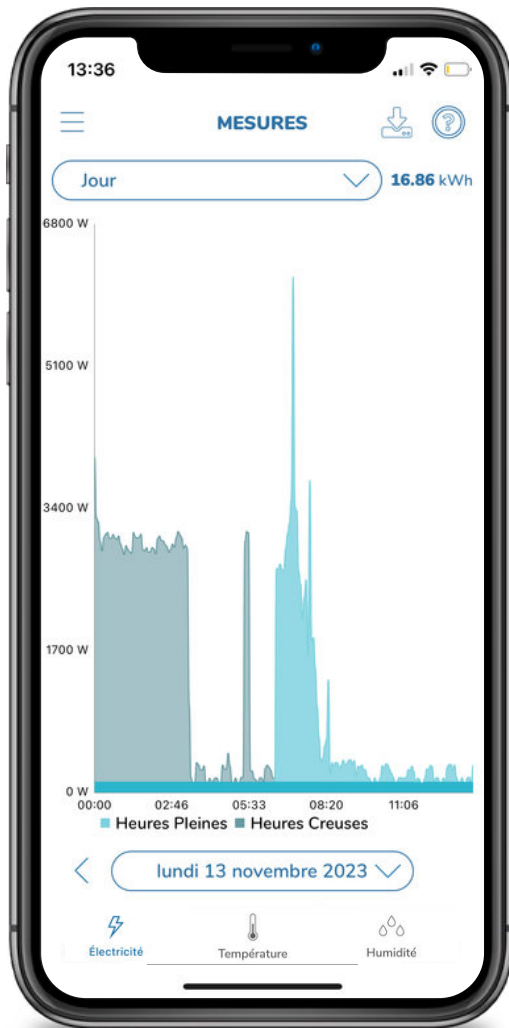

# L'APPLICATION

## Mesures (2/2)

Ajustez le niveau de détail grâce à la sélection en haut de l'écran : par heure, jour, semaine, mois, année.

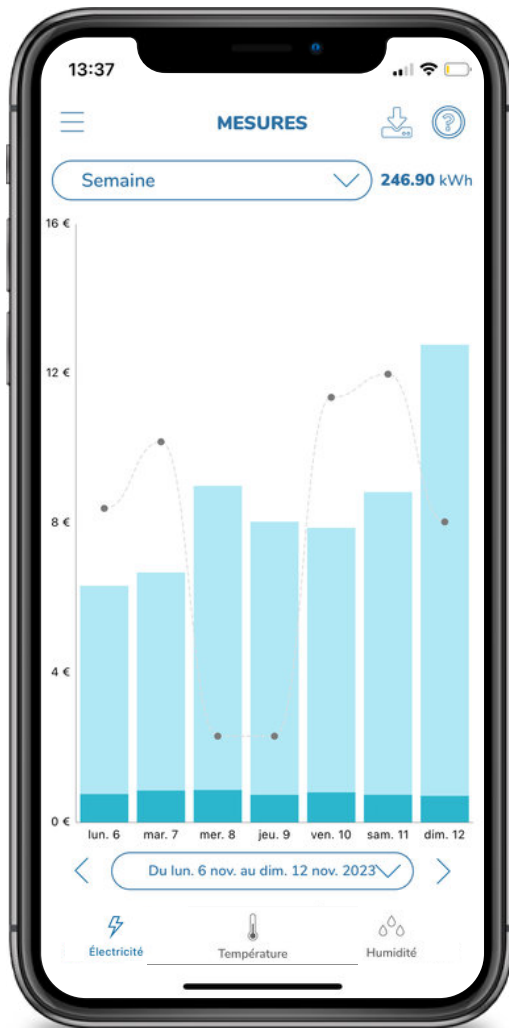

Vue hebdomadaire

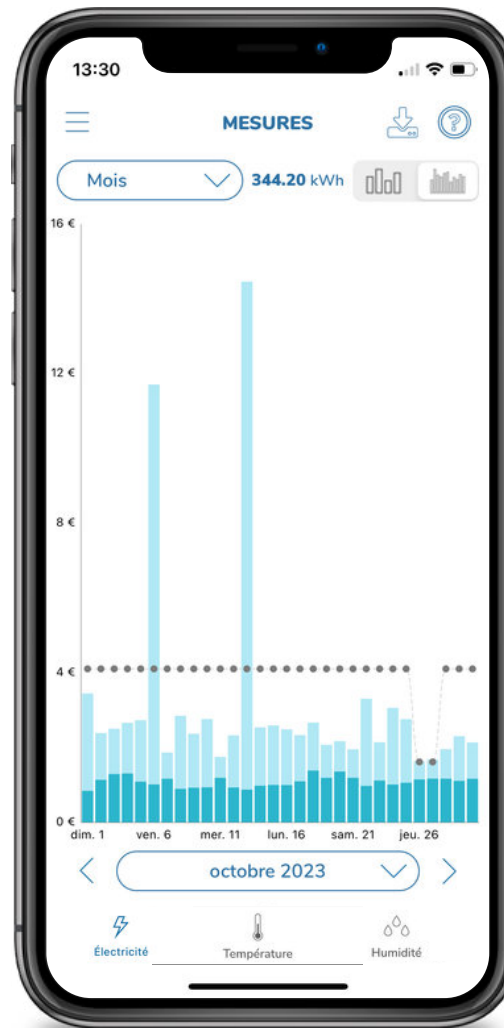

Vue mensuelle

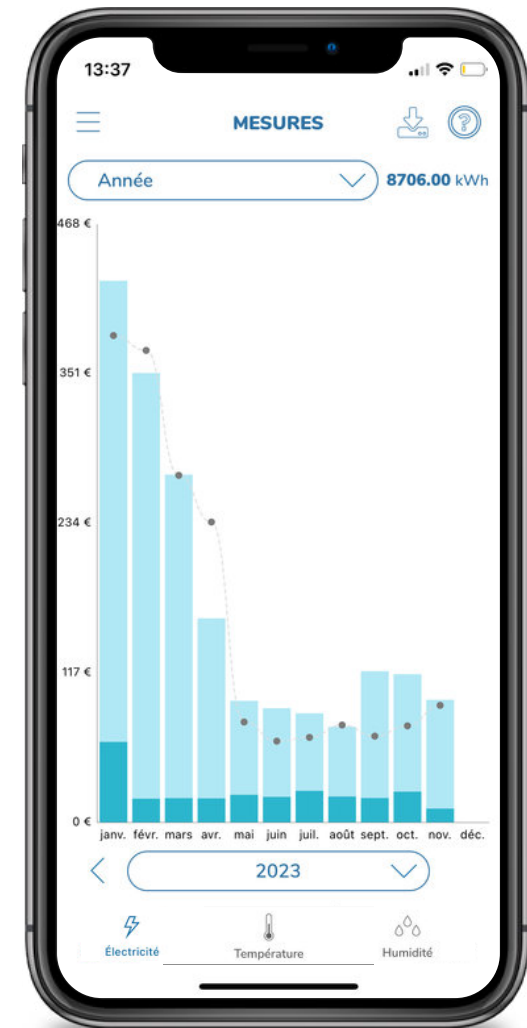

Vue annuelle

# L'APPLICATION

## Mesures producteurs solaire

En temps réel, vous avez accès à une courbe de consommation qui indique en positif la consommation venant du réseau Enedis et en négatif la surproduction des panneaux photovoltaïques qui est réinjectée. Vous pouvez également visualiser vos données avec différentes vues (jour/semaine/mois).

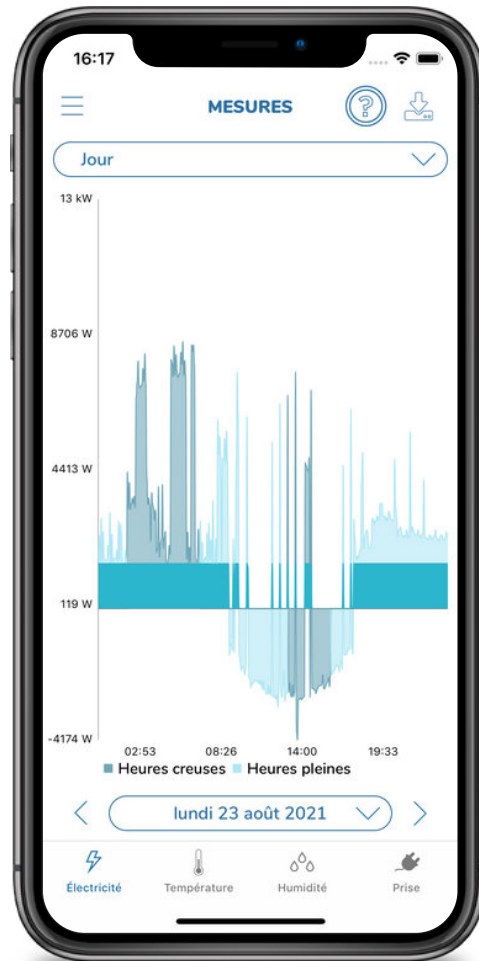

Vue journalière

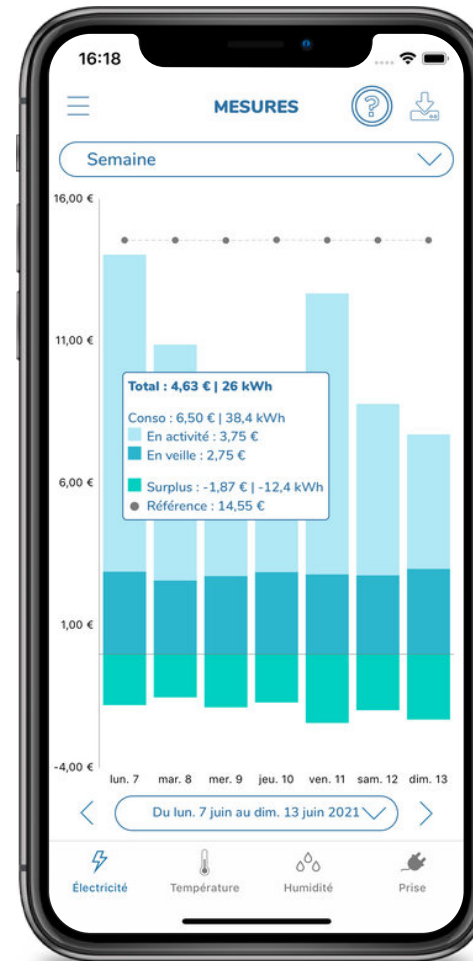

Vue hebdomadaire



# L'APPLICATION

## Analyse conso (1/2)

Votre analyse de consommation sera disponible lorsque :

- vous aurez renseigné votre profil de logement,
- vous aurez 21 jours de mesures.

Les 12 postes de consommation : Chauffage, Clim. ; Eau chaude ; Cuisson ; Gros électroménager ; Frigos, congélateurs ; Veilles, toujours allumés ; Eclairage ; Piscine ; Voiture électrique ; Autres.

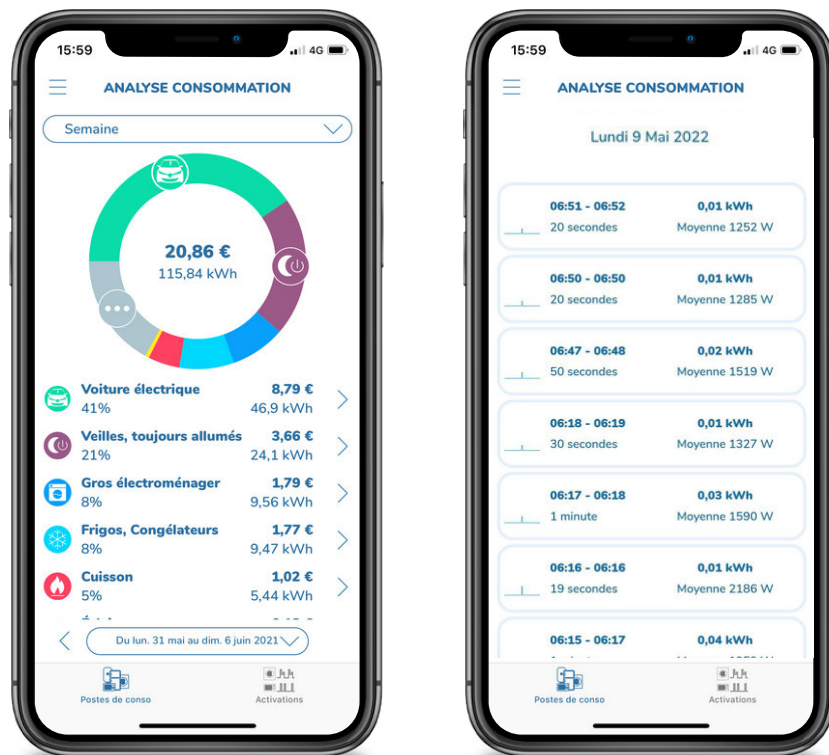

Sélectionnez l'onglet en bas de l'écran : Postes de Conso pour une vue par catégorie, ou Activations pour le détail.

Dans l'onglet Postes de Conso, cliquez sur le diagramme pour afficher le détail en € et kWh.

# L'APPLICATION

## Analyse conso (2/2)

Cliquez sur les catégories de la liste en-dessous pour accéder au Détail des usages, ainsi qu'à l'Historique de consommation sur chaque poste.

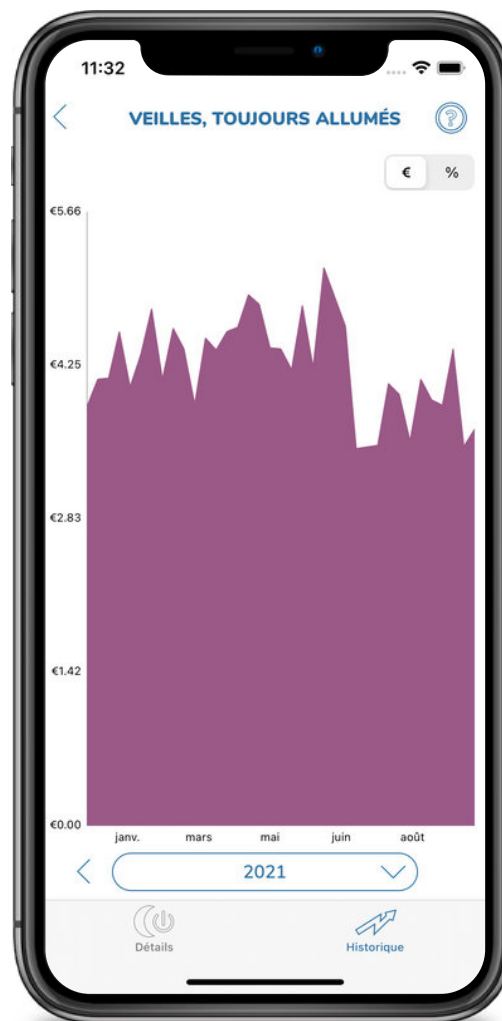

# L'APPLICATION

## Missions

Sélectionnez la catégorie, puis choisissez les missions à ajouter à votre liste personnalisée.



# L'APPLICATION

## Économies

Le calcul de vos économies sera disponible lorsque :

- vous aurez renseigné votre profil de logement,
- vous aurez 7 jours de mesures.

Pour choisir la consommation de référence qui sert à calculer vos économies, rendez-vous dans **Consommation de Référence** dans les **Paramètres**.

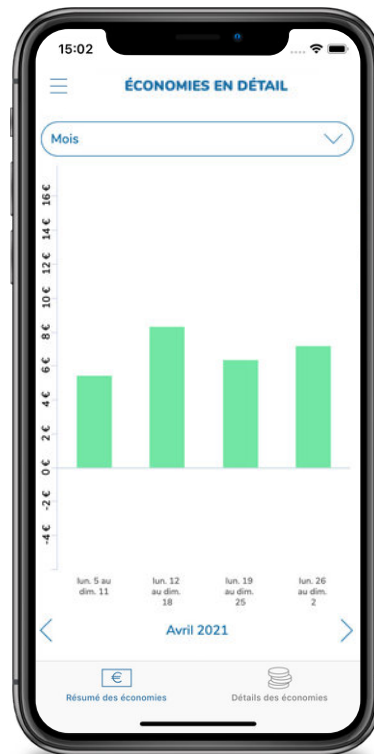

Sélectionnez l'onglet Résumé ou Détail en bas de l'écran.

Dans l'onglet Détail, ajustez le niveau de détail grâce à la sélection en haut de l'écran. Cliquez sur le graphique pour afficher les informations en € et kWh.

# L'APPLICATION

## Classement

Pour apparaître dans le classement, veuillez à remplir le Profil du Logement (dans les Paramètres). Vous apparaîtrez 7 jours après l'installation (relevés de compteur nécessaires).

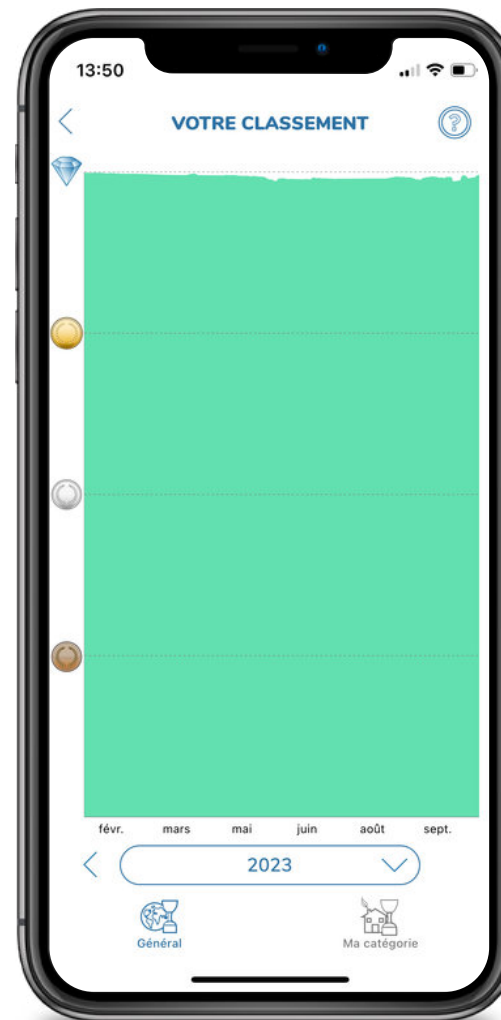
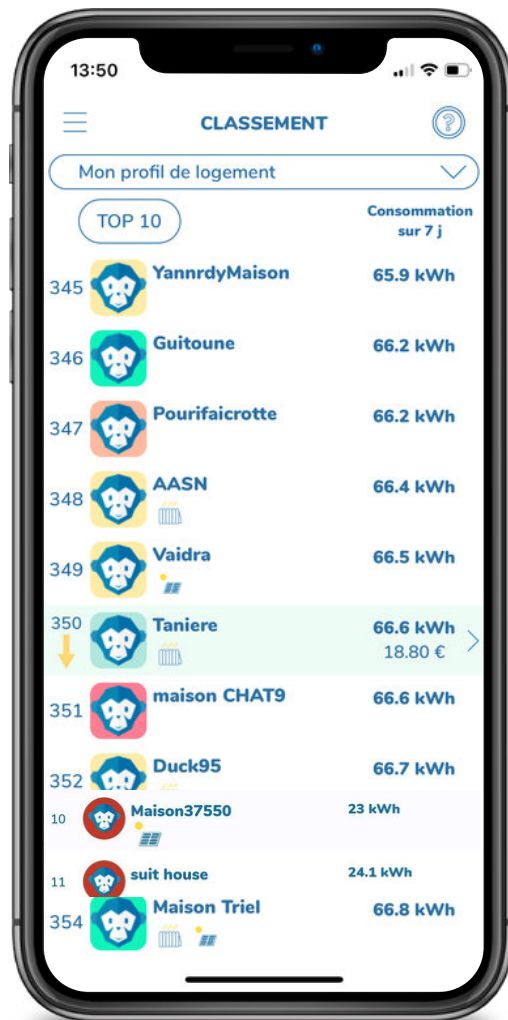

# L'APPLICATION

## Records

Pour suivre vos records, veillez à remplir le Profil du Logement (dans les Paramètres).

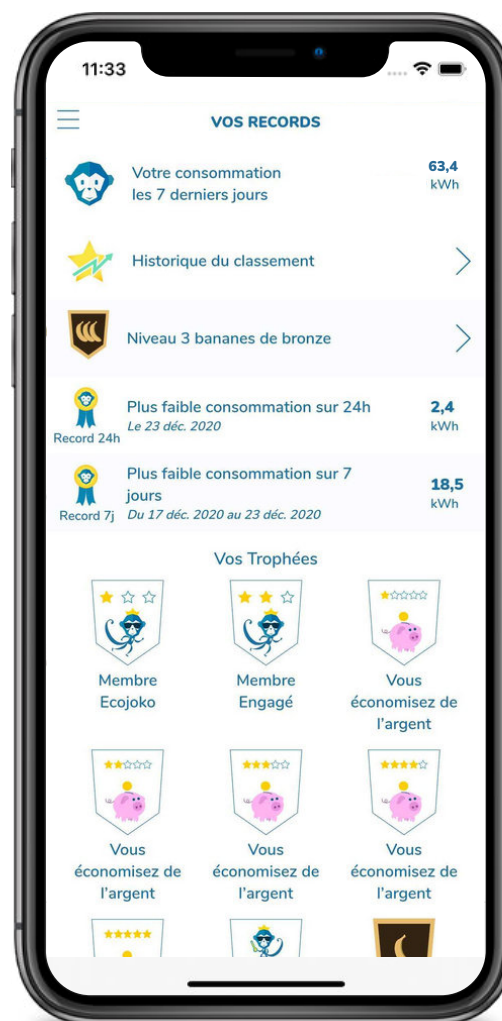

# ANNEXES

## 1. Liste d'obstacles majeurs

Liste d'obstacles majeurs :
Murs épais ou porteurs
Dalle béton
Tronc d'arbre
Voiture garée
Appareils spécifiques (micro-ondes, chauffe-eau, TV grand écran, aquarium)



# BIENVENUE DANS LA COMMUNAUTÉ

**Assistance - Support technique**

[contact.ecojoko.com](mailto:contact.ecojoko.com)

Disponible du Lundi au Vendredi : 10h - 12h30 et 14h - 17h30